

Asemakaava-alueen osoitevahvistus n:o [4636](#)

17.10.2019, Osoitevastaava

XXII, 122

Kiint.tunnus	Osoite	Vanha kiinteistö tai rakennus mihin kohdistuu	Os.vahv. aiheuttaja
122-650-1	Pehkiönkatu 2 Hatanpäänkatu 22 (voimaan 1.1.2020) poistuva osoite: Hatanpäänkatu 10	1034516588 Hatanpäänkatu 22 Pehkiönkatu 2 (voimaan 1.1.2020) poistuva osoite: Hatanpäänkatu 10 122-500-1	Ak/tj 19.8.2019
122-501-2	Pehkiönkuja 2 (voimaan 1.1.2020) poistuva osoite: Hatanpäänkatu 8	101730636D 122-501-1	-"
122-9903-0	Pehkiönkuja 3 (voimaan 1.1.2020) poistuva osoite: Hatanpäänkatu 8	122-9903-0-002	-"
122-500-4	Hatanpäänkatu 24 Hatanpään puistokuja 11 Pehkiönkatu 1 (voimaan 1.1.2020) poistetut osoitteet: Hatanpäänkatu 22 Hatanpäänkatu 26 Hatanpäänkatu 28	1034516522 Hatanpäänkatu 24 Hatanpään puistokuja 11 Pehkiönkatu 1 (voimaan 1.1.2020) 1034516555 Hatanpäänkatu 24 122-500-1	-"
122-500-5	Hatanpään puistokuja 7 (voimaan 1.1.2020) poistuva osoite: Hatanpäänkatu 18	1034516566 122-500-1	-"
122-500-6	Hatanpään puistokuja 9 (voimaan 1.1.2020) poistuva osoite: Hatanpäänkatu 20	1034516599 122-500-1	-"
122-500-7	Hatanpään puistokuja 5 poistettu osoite: Hatanpäänkatu 22	122-500-1	-"
122-500-8	Pehkiönkatu 3 (voimaan 1.1.2020) poistuva osoite: Hatanpäänkatu 16	103451660A 122-500-1	-"
122-500-9	Hatanpään puistokuja 3	122-500-1	-"

Kiint.tunnus	Osoite	Vanha kiinteistö tai rakennus mihin kohdistuu	Os.vahv. aiheuttaja
122-500-1	Hatanpäänkatu 22 (voimaan 1.1.2020) poistuva osoite: Hatanpäänkatu 10	103451663D 103451664E 122-500-1	-"-

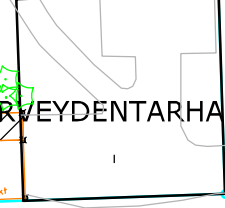
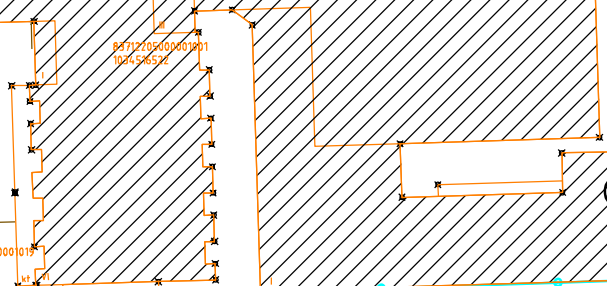
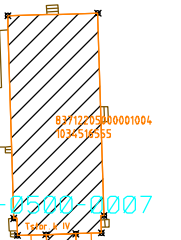
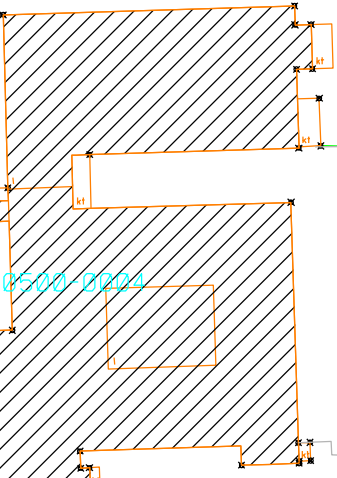
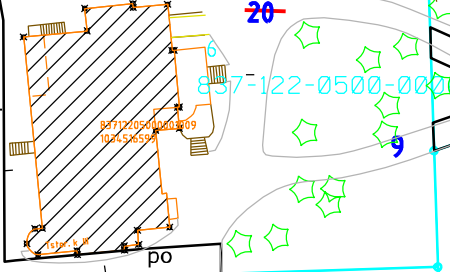
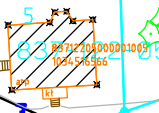
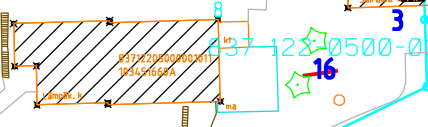
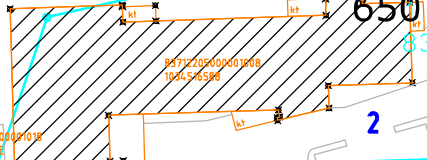
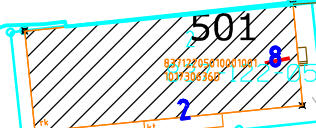
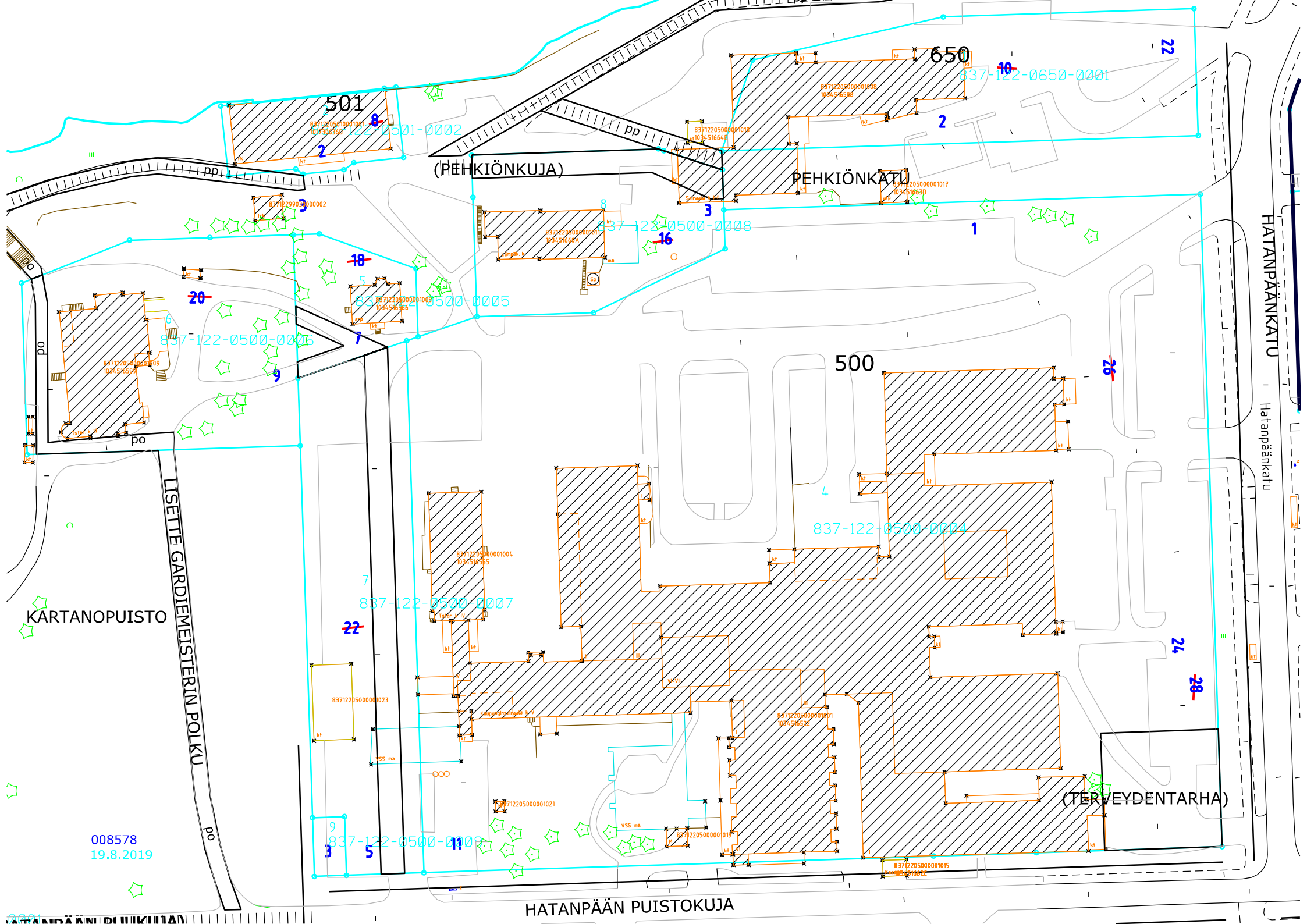

(PEHKIÖNKUJA)

PEHKIÖNKATU

LISEITE GARDIEMEISTERIN POLKU

HATANPÄÄNKATU

Hatanpäänkatu

HATANPÄÄN PUISTOKUJA

(TERVEYDENTARHA)

KARTANOPIISTO

008578
19.8.2019

HATANPÄÄNKATU

501

650

500

18

20

9

22

9

3

5

11

3

16

1

26

24

28

22

2

2

5

7

9

7

837-122-0500-0007

837-122-0500-0004

8371220500001023

8371220500001004
103451655

837-122-0500-0009

8371220500001021

8371220500001019

8371220500001015

8471220500001008
1044516598

837-122-0650-0001

8371220500001018
1034516644

8371220500001017
1034519630

8371220500001011
1044516684

8471220500001009
1044516558

8371220500001001
103451658

8371220500001002

8371220500001005
1044516566

837-122-0500-0006

HATANPÄÄNKATU